

1

Réf: N1621
 Pim: NOT15-023
 Dispom: NOTP051621ZZ

Notice technique de pose
Baie coulissante PVC
 Pose en applique avec isolation

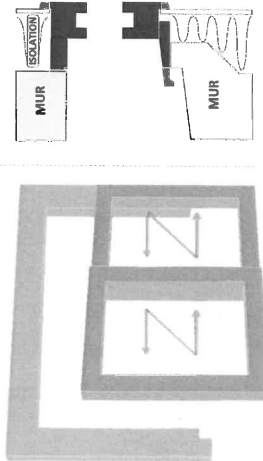

FIGE DE DONNEES DE SECURITE

Visuels génériques

2

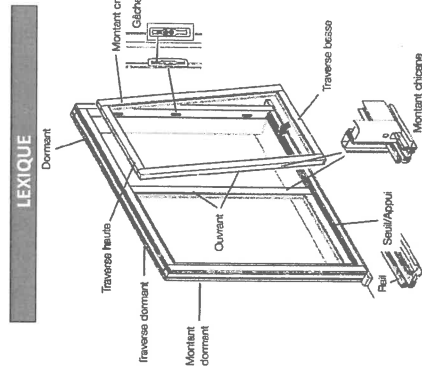

OUTILS NECESSAIRES POUR LE CHANTIER

Réglages

Perçage

Fixation

3

PREALABLES AVANT TRAVAUX

1. Vérification du produit
 Vérifiez l'aspect et la conformité du produit par rapport à votre commande. Vérifiez que votre menuiserie est aux bonnes dimensions par rapport à votre maçonnerie :

LARGEUR TABLEAU
 LARGUEUR TOTALE MENUISERIE = LARGUEUR TABLEAU + 40 MM

2. Vérification du support

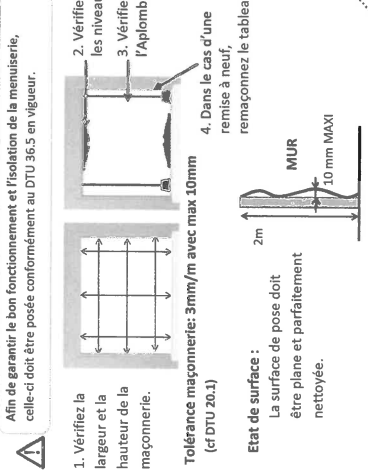

4

CALFEUTREMENT

1. Calfeutrement des pièces d'appui

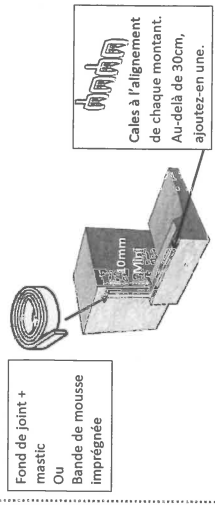

2. Calfeutrement des tableaux et des linteaux

Mettre une bande de mousse imprégnée sur le pourtour de l'ouverture de la maçonnerie.

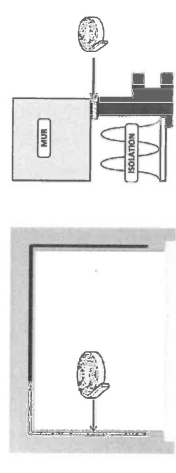

Pour un fond de joint : l'insérer entre la maçonnerie et la menuiserie une fois fixée.

5

PREPARATION A LA FIXATION

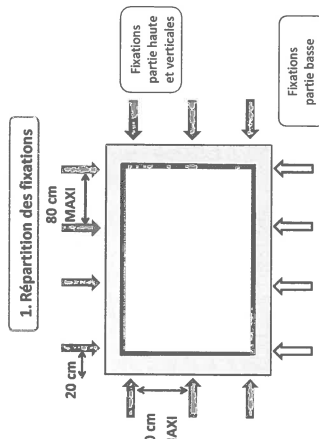

Cas d'un coffre à volet roulant : les fixations seront doublées au niveau de la traverse haute.

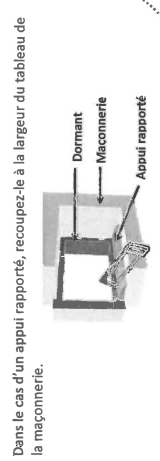

7

FIXATION

1. Fixations parties haute et verticales

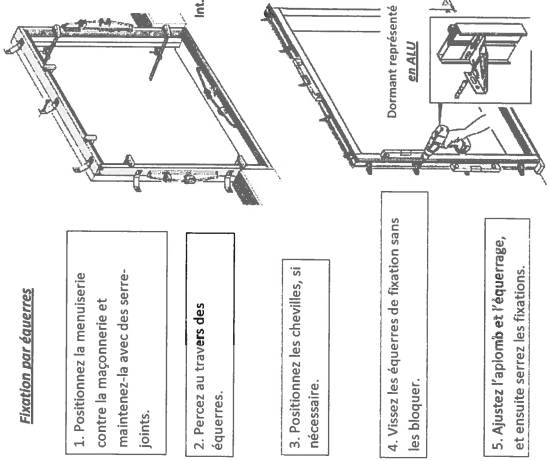

8

FIXATION

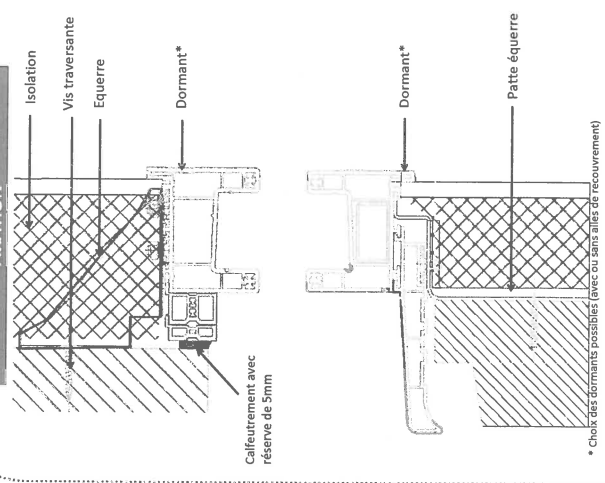

CONTROLE DE POSE

Vérifiez les diagonales, le niveau et l'aplomb de votre menuiserie.

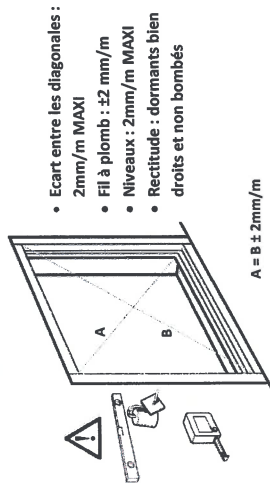

Vérifiez les hauteurs et largeurs de votre menuiserie.

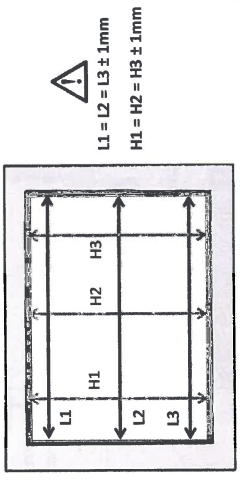

MISE EN PLACE DES OUVRANTS

1. Démontez le pontet des traverses basse et haute



2. Montez les rails

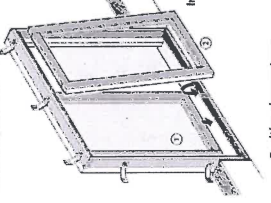

- 2. Positionnez les ouvrants, d'abord le haut puis le bas. L'ouvrant (1) extérieur en premier.
- 3. Vérifiez que les chicanes s'emboîtent bien.

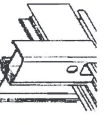

- 4. Contrôlez à nouveau l'équerrage de l'ensemble.
- 5. Vérifiez que les jeux permettent un bon fonctionnement des vantaux.

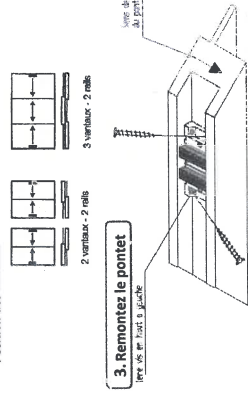

3. Remontez le pontet

avec vis et joint à gâche

FINITIONS

1. Pose de joints de finition et d'étanchéité

Appliquez un joint de finition au mastic entre la menuiserie et la maçonnerie.

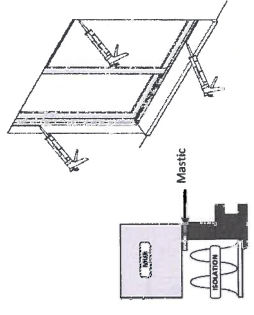

2. Pose des pare-tempêtes

Clippez les pare-tempêtes dans la menuiserie.

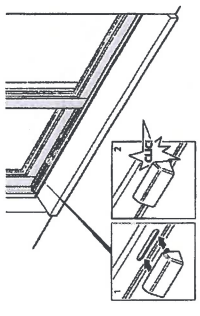

RÉGLAGES

Procédez aux réglages des ouvrants, une fois les contrôles de pose validés.

1. Réglage du parallélisme des vantaux entre eux et dormant

Réglage des chariots

A l'aide d'une clé 6 pans, remontez ou descendez le vantail suivant le besoin.

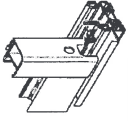

2. Réglage des jeux entre ouvrants et dormants

Réglage des gâches

Montage usine : fiche vers le haut.

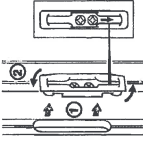

Montage + 1,6 mm : 1 - Dévisser la gâche. 2 - Tourner la gâche de 180°. La fiche doit être vers le bas.

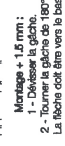

Montage + 4,6 mm : 1 - Dévisser la gâche. 2 - Poser le cache de jeu du sachet d'accessoires. La fiche doit être vers le bas.

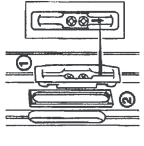

Montage + 3 mm : 1 - Dévisser la gâche. 2 - Poser le cache de jeu du sachet d'accessoires. La fiche doit être vers le haut.

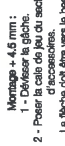

POSE DES ACCESSOIRES

1. Enlevez les films de protection des ouvrants

2. Pose des poignées



• Polanée sans serrure

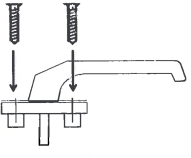

• Polanée avec serrure

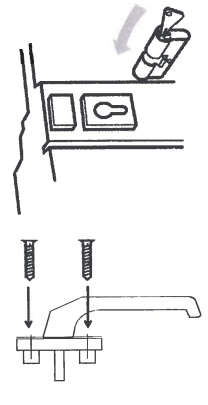

ENTRETIEN DE BASE ET DIAGNOSTICS

Entretien

- Otez rapidement le film protecteur afin d'éviter que, sous l'action du soleil, celui-ci ne se colle sur le profilé.
- Vérifiez régulièrement la qualité des joints d'étanchéité.
- Nettoyez les vitrages avec un détergent neutre.
- **N'utilisez pas** les produits agressifs, abrasifs, les solvants, les diluants et l'acétone.
- Pour les produits plaqués, **n'utilisez pas** de produits à base d'alcool.
- **Ne percez pas** les profilés pour fixer des rideaux ou stores.
- **N'utilisez pas** de grattoir pour le nettoyage des vitres.

Questions / Réponses

- Mon vitrage est sale : nettoyez-le avec un produit à vitre du commerce « SANS ACETONE ». Evitez toute projection acide qui pourrait endommager votre vitrage.
- Fermeture crémone difficile : vérifiez le bon alignement des ouvrants pas rapport au dormant. Si besoin, réglez l'alignement en descendant ou remontant l'ouverture du chariot réglable (cf réglage p.12). Réglez si nécessaire les gâches suivant les instructions de la page 12. Desserrez légèrement les vis de fixation des poignées.
- Dans le cas d'un volet roulant, si le tablier accroche en descendant : ouvrez la trappe, contrôlez l'enroulement du tablier.

Pour plus d'informations quant à l'entretien du produit, se référer au guide d'utilisation.