

1 Notice technique de pose
 Réf: N1615
 P/N: NOTIS-017
 Dispo: NOTPO31615SZ

Baie coulissante PVC Pose en tunnel

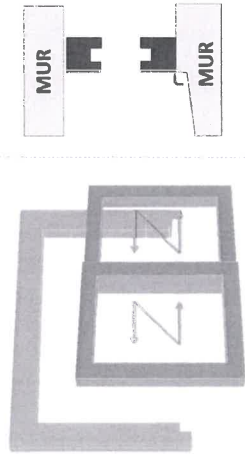

FICHE DE DONNEES DE SECURITE

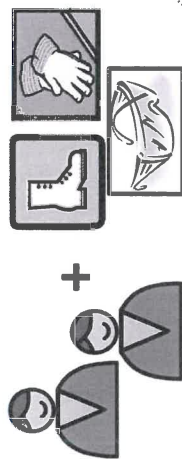

2 LEXIQUE

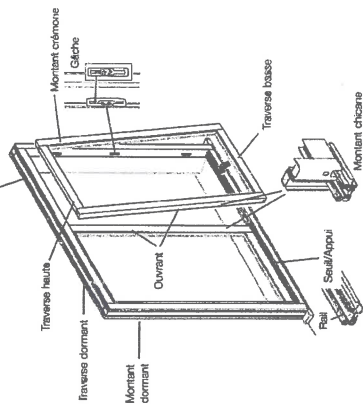

OUTILS NECESSAIRES POUR LE CHANTIER

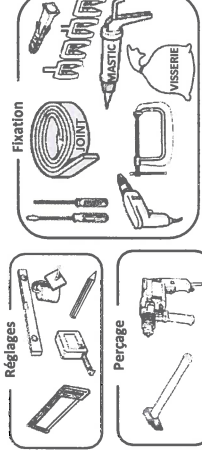

3 PREALABLES AVANT TRAVAUX

- Vérification du produit**
 Vérifiez l'aspect et la conformité du produit par rapport à votre commande. Vérifiez que votre menuiserie est aux bonnes dimensions par rapport à votre maçonnerie :

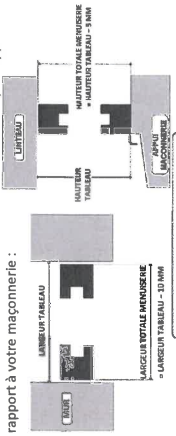

- Vérification du support**
 Afin de garantir le bon fonctionnement et l'isolation de la menuiserie, celle-ci doit être posée conformément au DTU 36.5 en vigueur.

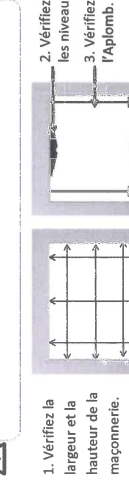

Tolérance maçonnerie: 3mm/m avec max 10mm (cf DTU 20.1)
 Etat de surface : La surface de pose doit être plane et parfaitement nettoyée.
 MUR 2m 10mm MAXI

4 CALFEUTREMENT

- Calfeutrement des pièces d'appui**
 Fond de joint + mastic
 Ou
 Bande de mousse imprégnée

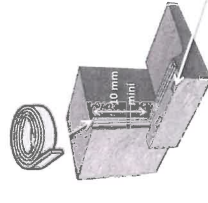

- Calfeutrement des tableaux et des linteaux**
 Mettre une bande de mousse imprégnée sur le pourtour de l'ouverture de la maçonnerie.

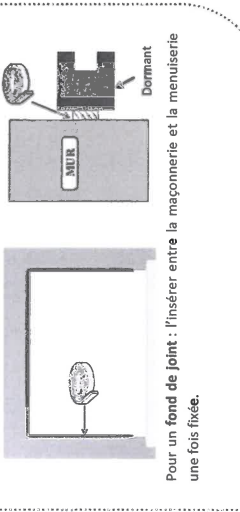

Pour un fond de joint : l'insérer entre la maçonnerie et la menuiserie une fois fixée.

5 PREPARATION A LA FIXATION

- Répartition des fixations**
 20 cm 80 cm MAXI 80 cm MAXI

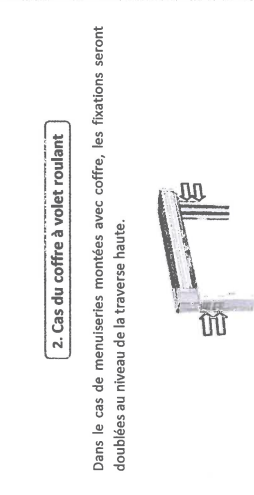

- Cas du coffre à volet roulant**

Dans le cas de menuiseries montées avec coffre, les fixations seront doublées au niveau de la traverse haute.



6 MISE EN PLACE DES FIXATIONS

- Procédé de fixation avec vérins :
- Pivotez le vérin pour le fixer au dormant.

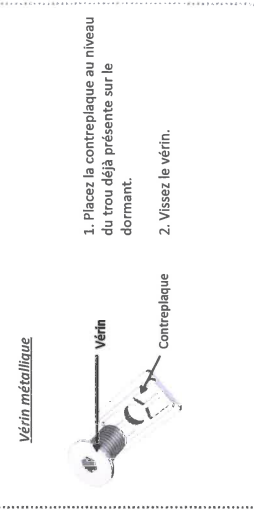

- Placez la contreplaqué au niveau du trou déjà présente sur le dormant.
- Vissez le vérin.

7 POSE DU DORMANT

- Fixation par vérin
- Présentez la menuiserie dans la feuillure maçonnerie et maintenez-la avec deux serre-joints.
 - Vérifiez les équerres, l'aplomb et les niveaux.
 - Effectuez les repérages des fixations sur le mur.
 - Retirez la menuiserie de la maçonnerie.
 - Percez la maçonnerie au niveau des repérages.
 - Insérez des chevilles, si besoin.
 - Insérez la clé par l'intérieur de la menuiserie.
 - Réglez le vérin.
 - Vissez au travers du vérin.

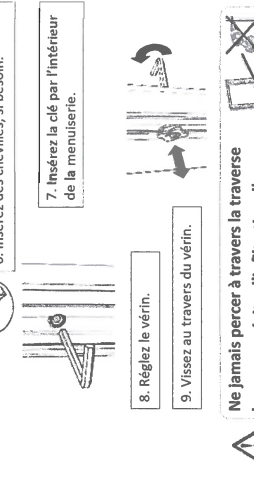

Ne jamais percer à travers la traverse basse pour éviter l'infiltration d'eau.

8 FIXATION

- Fixations parties haute et verticales**
 Fixation avec vérin

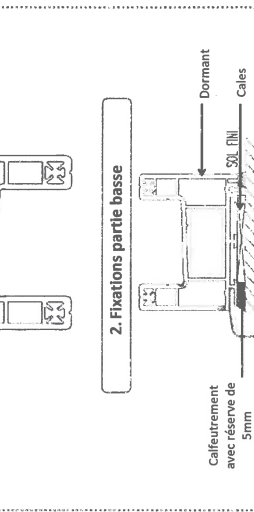

- Fixations partie basse**



CONTROLE DE POSE

Vérifiez les diagonales, le niveau et l'aplomb de votre menuiserie.

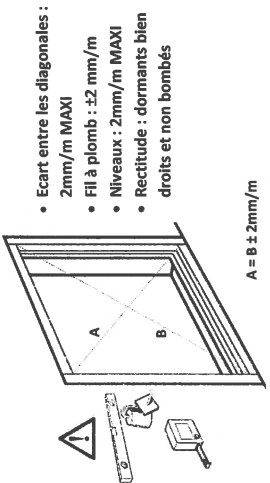

Vérifiez les hauteurs et largeurs de votre menuiserie.

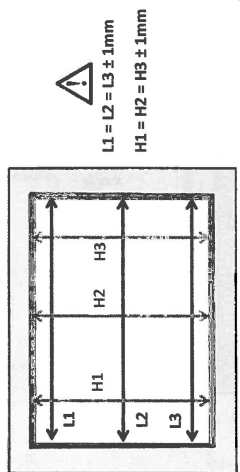

MISE EN PLACE DES OUVRANTS

1. Démontez le pontet des traverses basse et haute.



2. Montez les ouvrants.

- Nettoyez les rails.
- Positionnez les ouvrants d'abord le haut puis le bas. L'ouvrant (1) extérieur en premier.
- Vérifiez que les chicanes s'emboîtent bien.

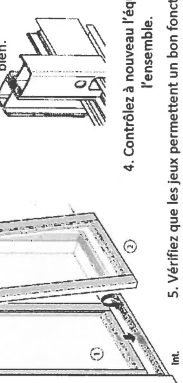

4. Contrôlez à nouveau l'équerrage de l'ensemble.

5. Vérifiez que les jeux permettent un bon fonctionnement des vantaux.

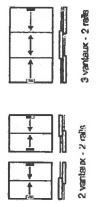

3. Remontez le pontet

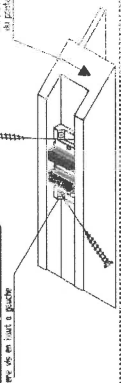

FINITIONS

1. Pose de joints de finition et d'étanchéité

Appliquez un joint de finition au mastic entre la menuiserie et la maçonnerie.

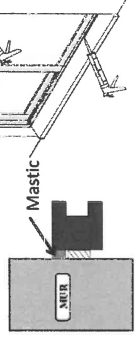

2. Pose des pare-tempêtes

Clippez les pare-tempêtes dans la menuiserie.

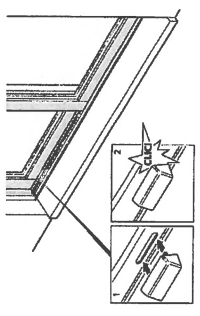

REGLAGES

Procédez aux réglages des ouvrants, une fois les contrôles de pose validés.

1. Réglage du parallélisme des vantaux entre eux et dormant

Réglage des charlots

A l'aide d'une clé 6 pans, remontez ou descendez le vantail suivant le besoin.

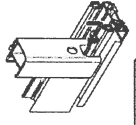

2. Réglage des jeux entre ouvrants et dormants

Réglage des gâches

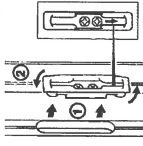

Montage +3 mm :
- Réglez la gâche vers le haut.

Montage +1,5 mm :
1 - Dévisser la gâche.
2 - Tourner la gâche de 180°.
La flèche doit être vers le bas.

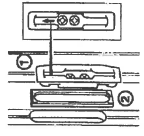

Montage +3 mm :
- Réglez la gâche vers le haut.
2 - Posez le cache de réglage d'accessoire.

Montage +4,5 mm :
1 - Dévisser la gâche.
2 - Tourner la gâche de 180°.
La flèche doit être vers le bas.

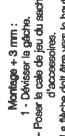

POSE DES ACCESSOIRES

1. Enlevez les films de protection des ouvrants

2. Pose des poignées



• Poignée sans serrure

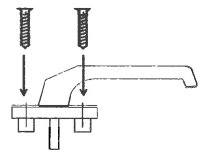

• Poignée avec serrure

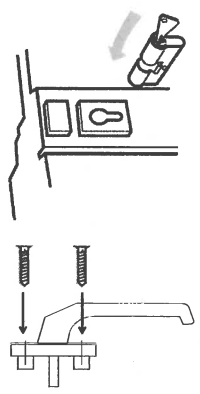

ENTRETIEN DE BASE ET DIAGNOSTICS

Entretien

- Otez rapidement le film protecteur afin d'éviter que, sous l'action du soleil, celui-ci ne se colle sur le profilé.
- Vérifiez régulièrement la qualité des joints d'étanchéité.
- Nettoyez les vitrages avec un détergent neutre.
- Nettoyez la menuiserie à l'eau savonneuse ou au produit à vitre.
- N'utilisez pas** les produits agressifs, abrasifs, les solvants, les diluants et l'acétone.
- Pour les produits peints, **n'utilisez pas de produits** à base d'alcool.
- Nedecerchez pas** les profils pour fixer des rideaux ou stores.
- N'utilisez pas** de grattoir pour le nettoyage des vitres.

Questions / Réponses

- Mon vitrage est sale** : nettoyez-le avec un produit à vitre du commerce « SANS ACETONE ». Évitez toute projection acide qui pourrait endommager votre vitrage.
- Fermeture crémone difficile : vérifiez le bon alignement des ouvrants pas rapport au dormant. Si besoin, réglez l'alignement en descendant ou remontant l'ouverture du charriot réglable (cf réglage p.12). Réglez, si nécessaire, les gâches suivant les instructions de la page 12. Desserrez légèrement les vis de fixation des poignées.
- Dans le cas d'un volet roulant, si le tablier accroche en descendant** : ouvrez la trappe, contrôlez l'enroulement du tablier.

Pour plus d'informations quant à l'entretien du produit, se référer au guide d'utilisation.